

UNIÓN N  
CORDONES DE SOLDADURA 4 mm.  
COTAS EN CM  
E: 1/8

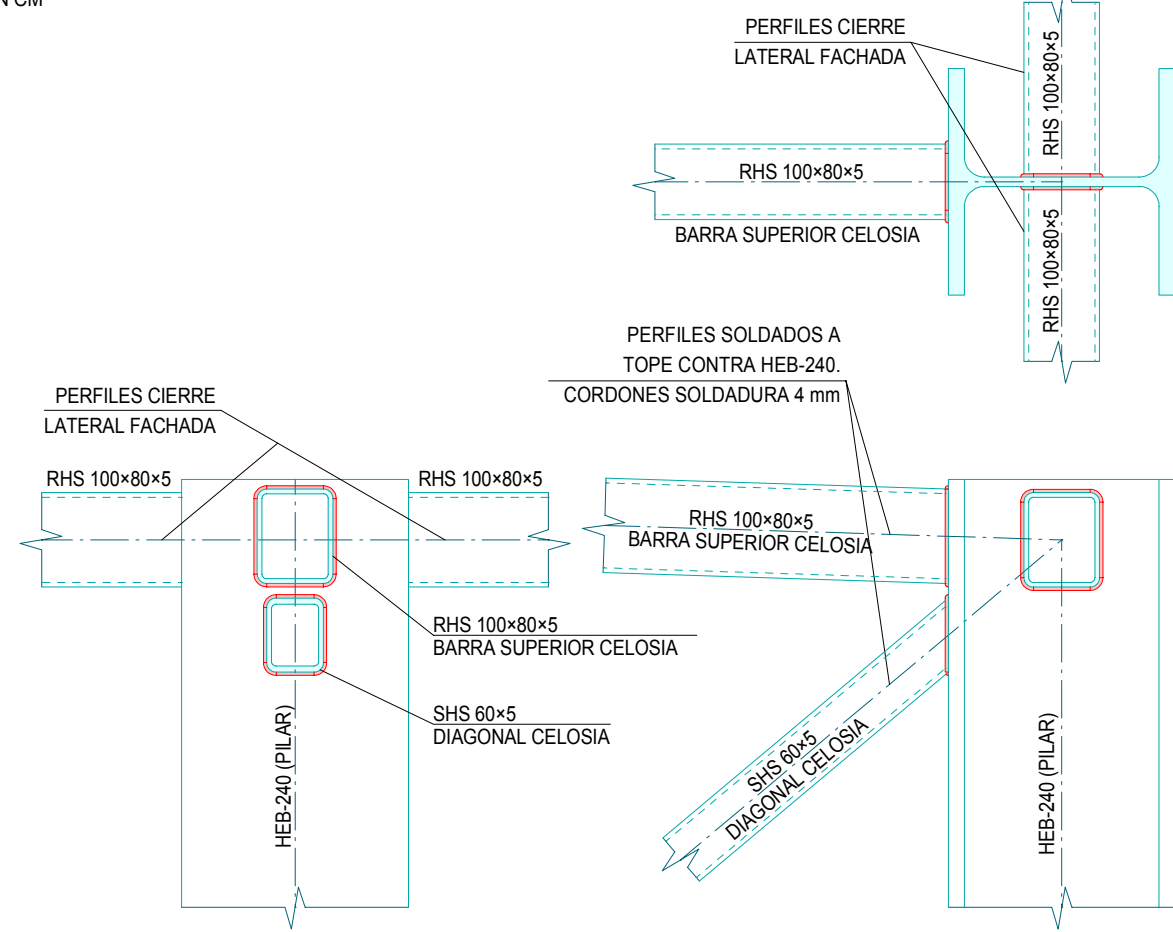

UNIÓN O  
CORDONES DE SOLDADURA 4 mm.  
COTAS EN CM  
E: 1/8

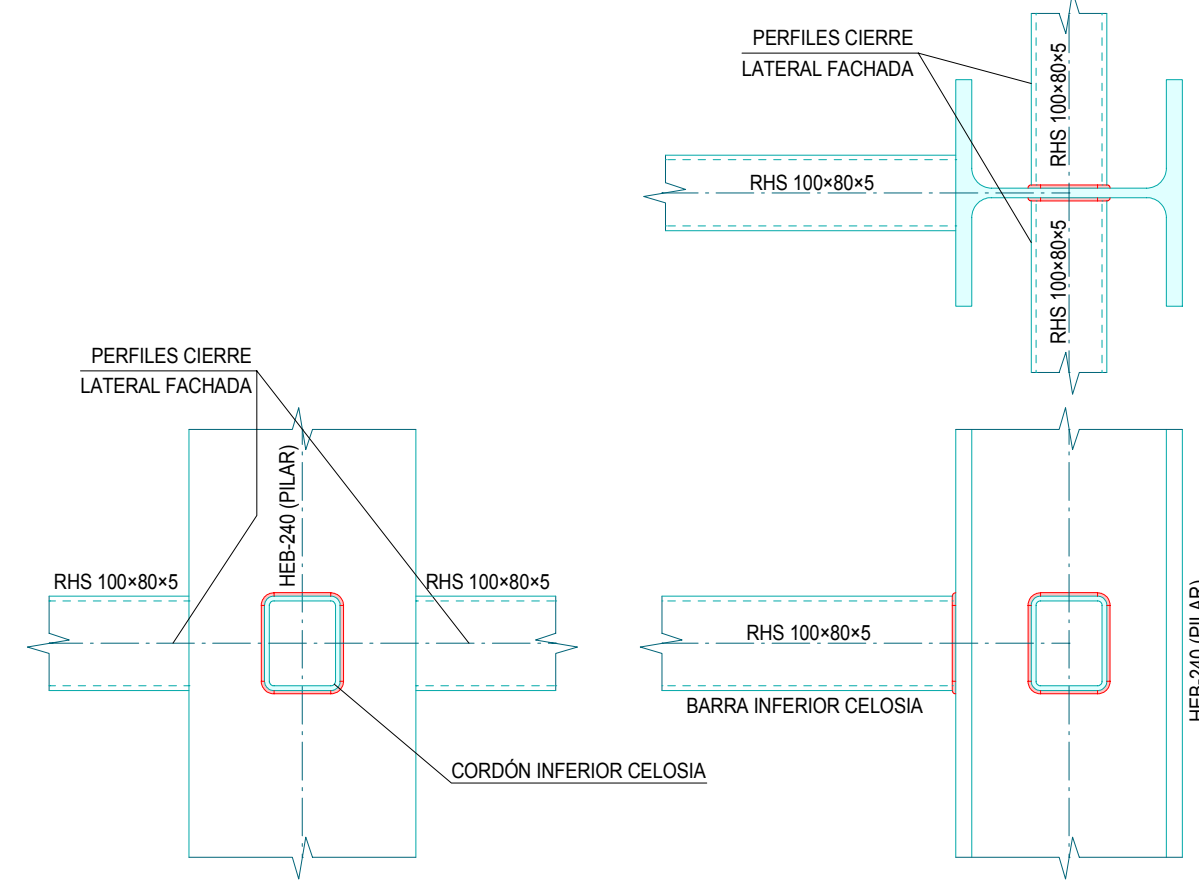

UNIÓN P  
CORDONES DE SOLDADURA 10 mm.  
(EXCEPTO OTRA INDICACIÓN)  
COTAS EN CM  
E: 1/8

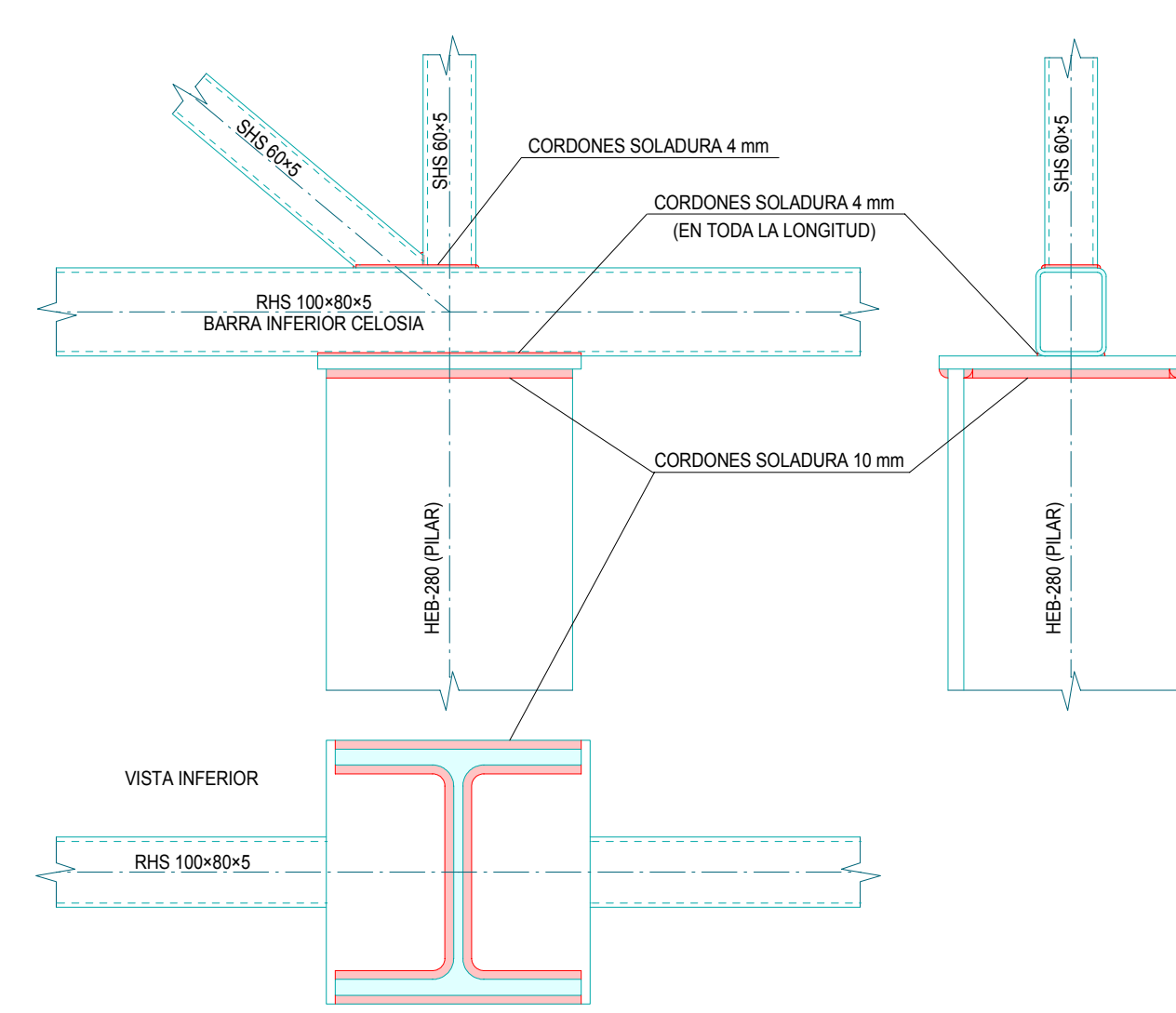

UNIÓN Q  
CORDONES DE SOLDADURA 4 mm.  
COTAS EN CM  
E: 1/8

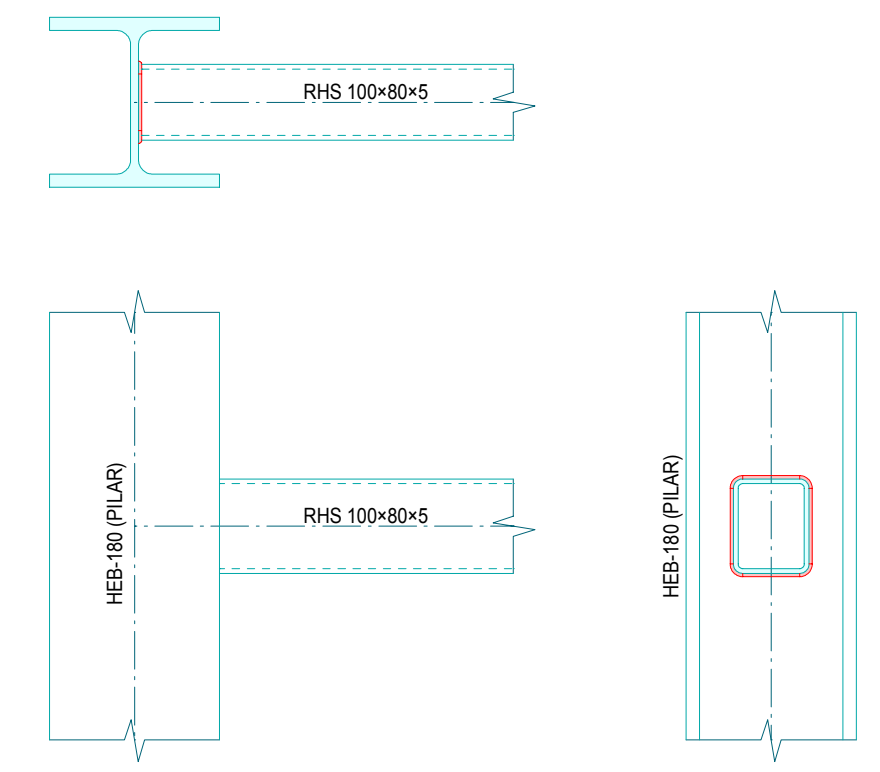

UNIÓN R (JUNTA DE DILATACIÓN)  
CORDONES DE SOLDADURA 4 mm.  
COTAS EN CM  
E: 1/8

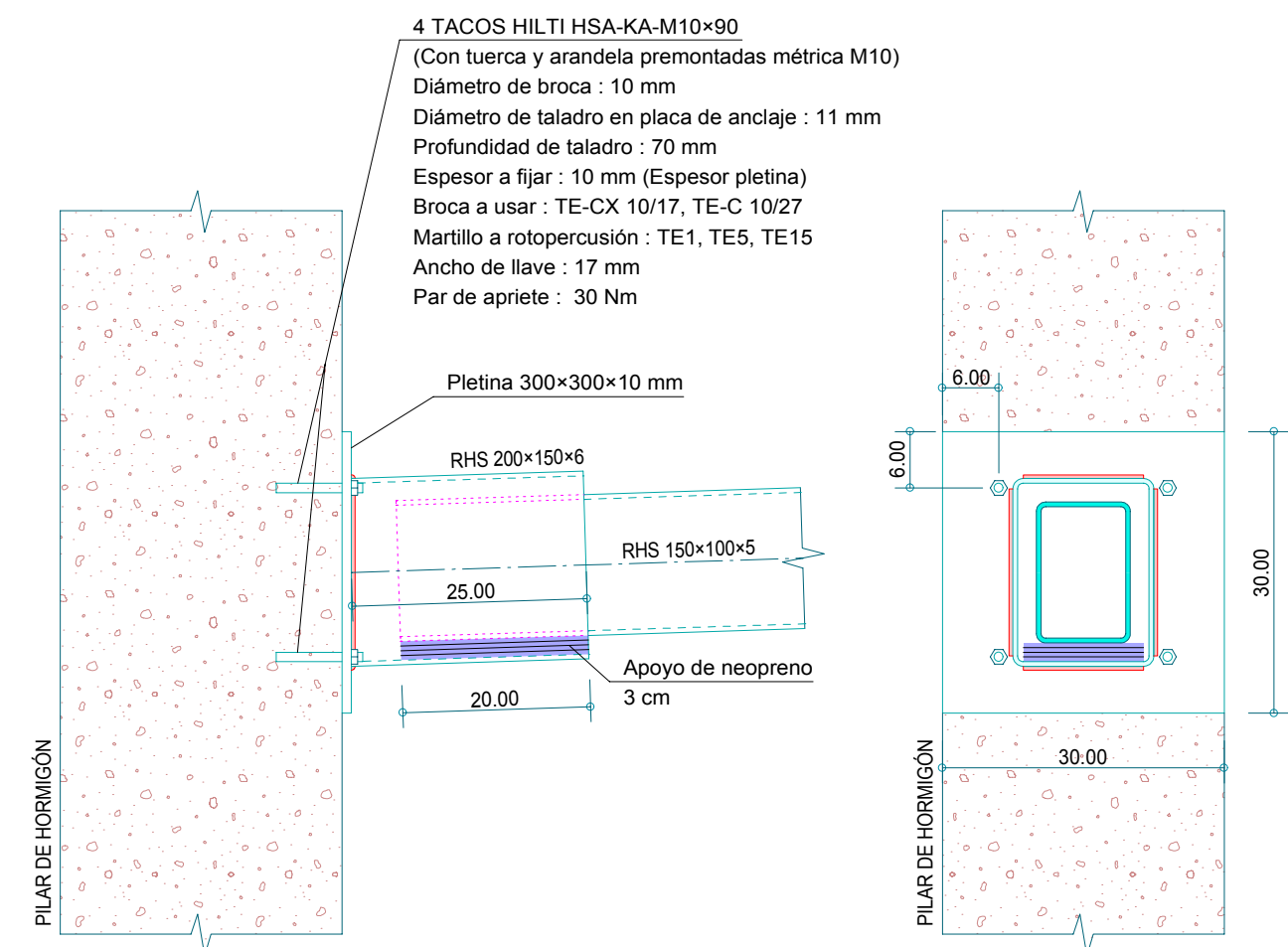

UNIÓN S  
CORDONES DE SOLDADURA 4 mm.  
COTAS EN CM  
E: 1/8

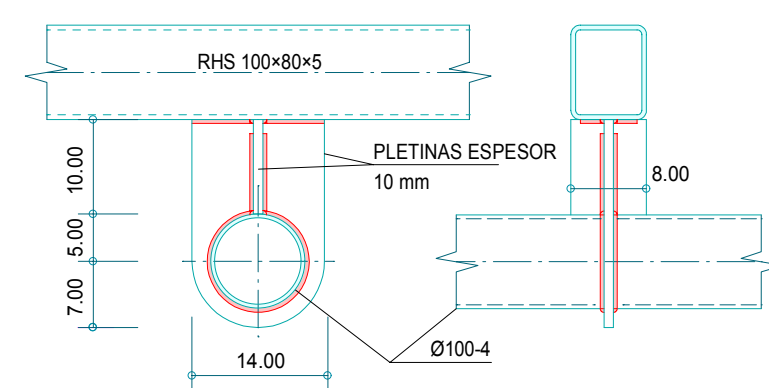

EL PERFIL Ø100-4 SE UTILIZARÁ PARA COLGAR EL EQUIPAMIENTO DE LA PISTA (FOCOS, CANASTAS, AEROTERMOS, ETC.)

UNIÓN TRAMOS DE CORREAS  
CORDONES DE SOLDADURA 5 mm.  
COTAS EN CM  
E: 1/8

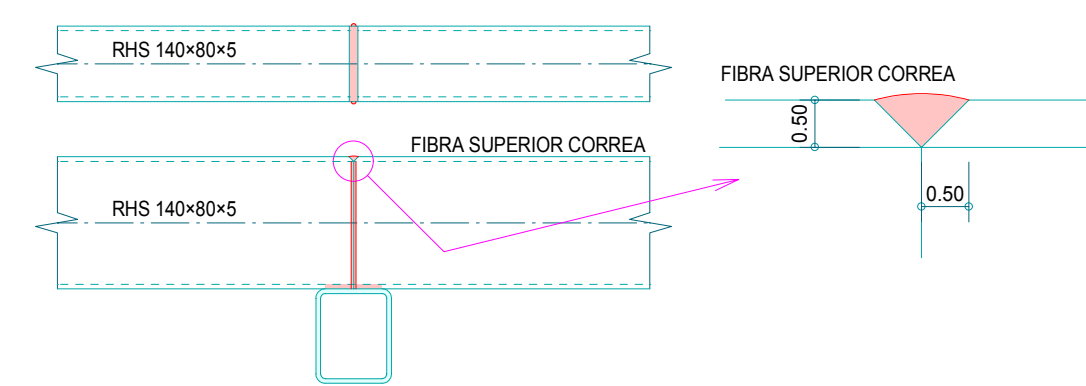

PARA DAR CONTINUIDAD A LA CORREA SE SEGUIRÁ EL ESQUEMA ARRIBA DESCRITO. LA SECCIÓN DE CORTE SE COLOCARÁ EN LOS APOYOS DE LA CORREA

UNIÓN PILARES 5,6 CON DINTEL PUERTA PISTA  
CORDONES DE SOLDADURA 7 mm.  
COTAS EN CM  
E: 1/8

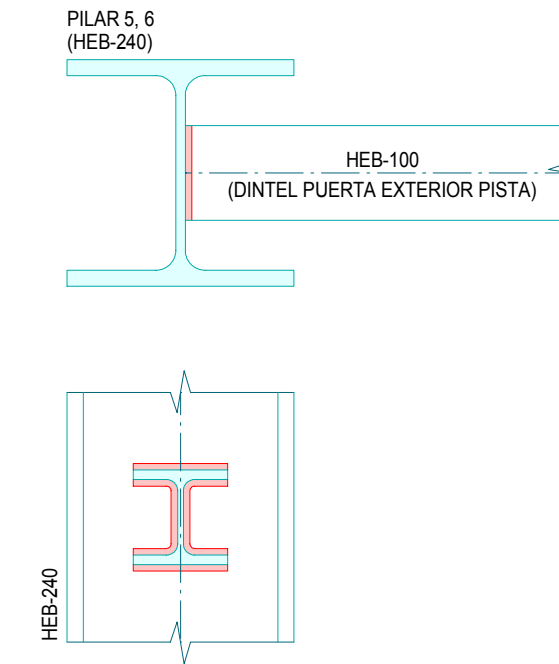

UNIÓN UPN160-PILAR HEB240/280  
CORDONES DE SOLDADURA 5 mm.  
COTAS EN CM  
E: 1/8

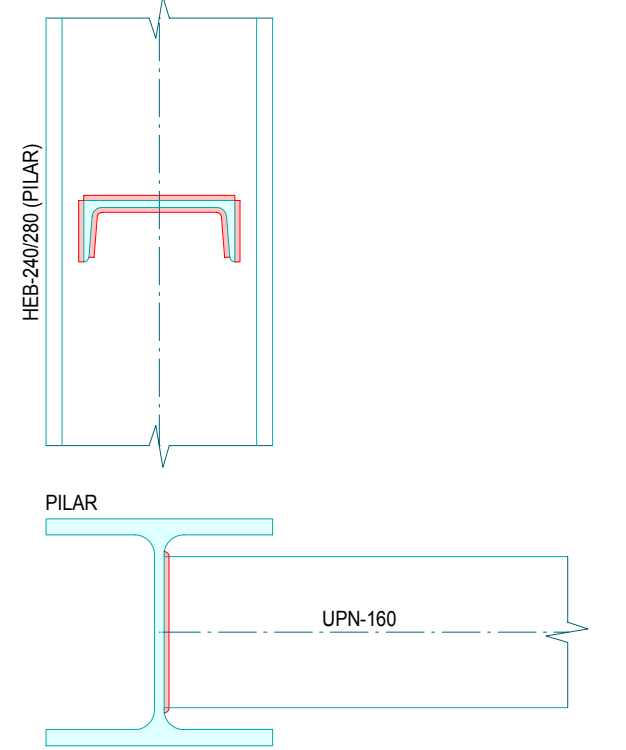

UNIÓN TIPO ESTRUCTURA-CRUZ DE SAN ANDRÉS HORIZONTAL  
CORDONES DE SOLDADURA 4 mm.  
COTAS EN CM  
E: 1/8

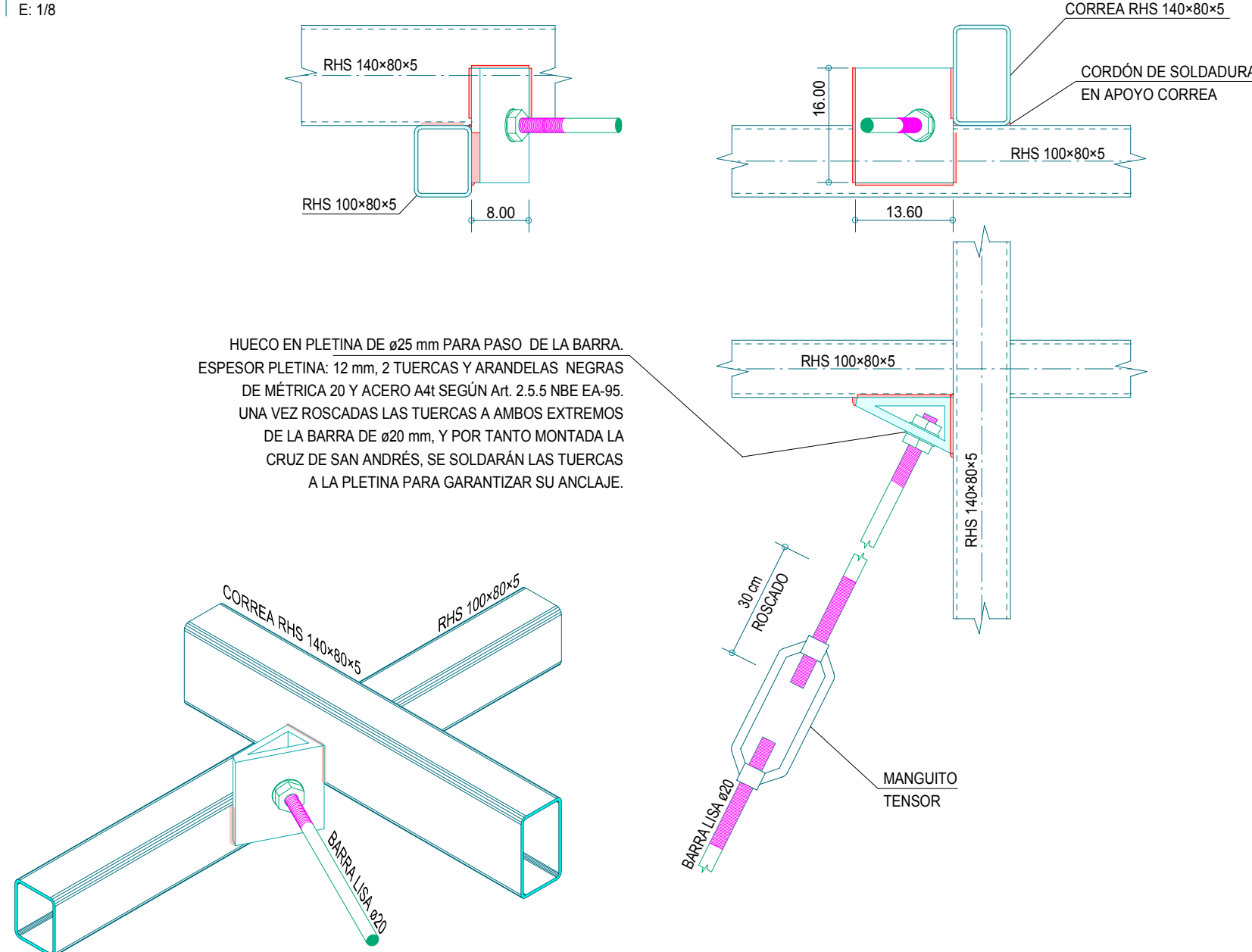

UNIÓN CRUZ DE SAN ANDRÉS VERTICAL A UPN-160  
CORDONES DE SOLDADURA 10 mm (EXCEPTO OTRA INDICACIÓN).  
COTAS EN CM  
E: 1/8

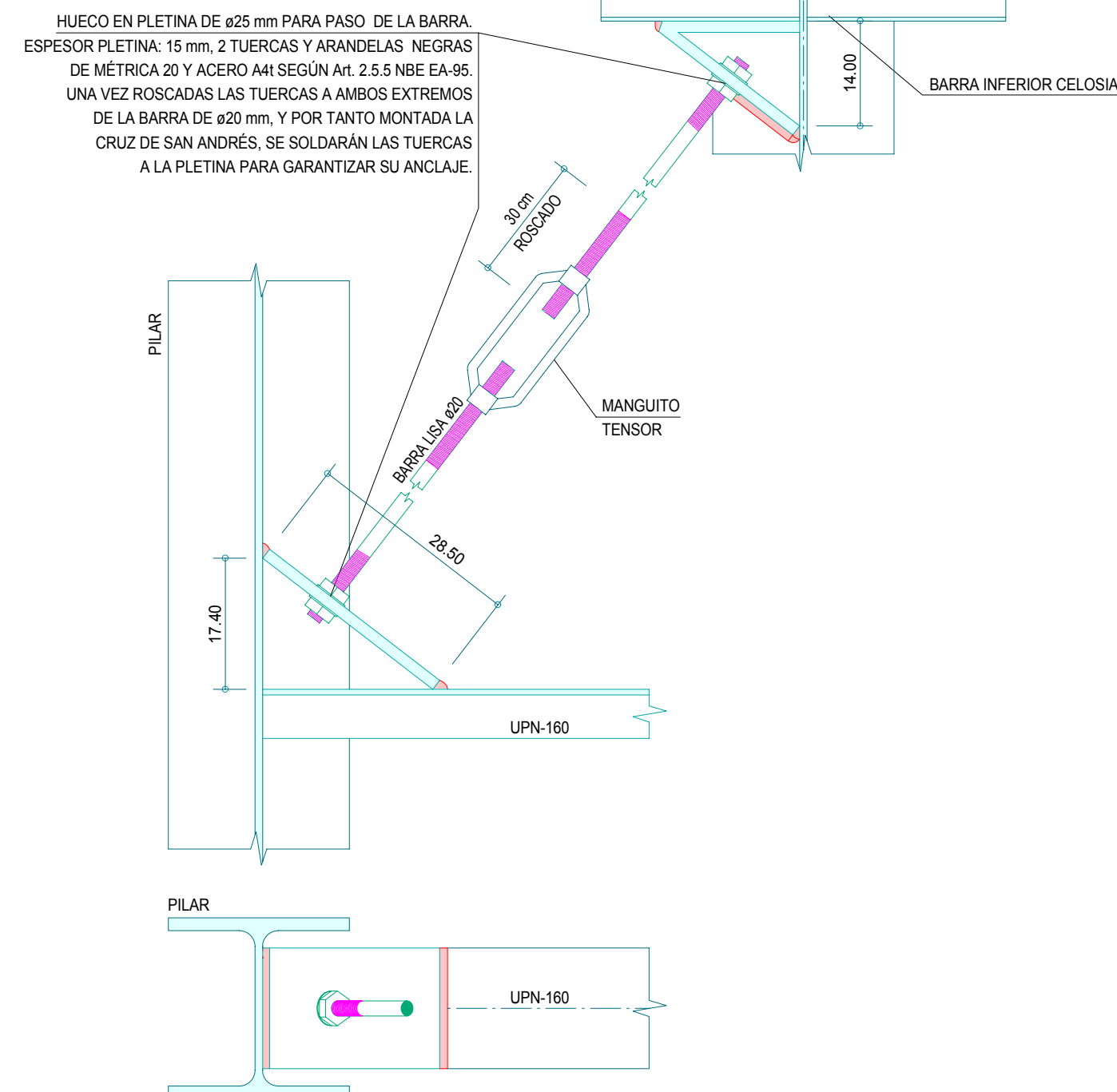

UNIÓN CRUZ DE SAN ANDRÉS VERTICAL A HEB/MURO  
CORDONES DE SOLDADURA 10 mm (EXCEPTO OTRA INDICACIÓN).  
COTAS EN CM  
E: 1/8

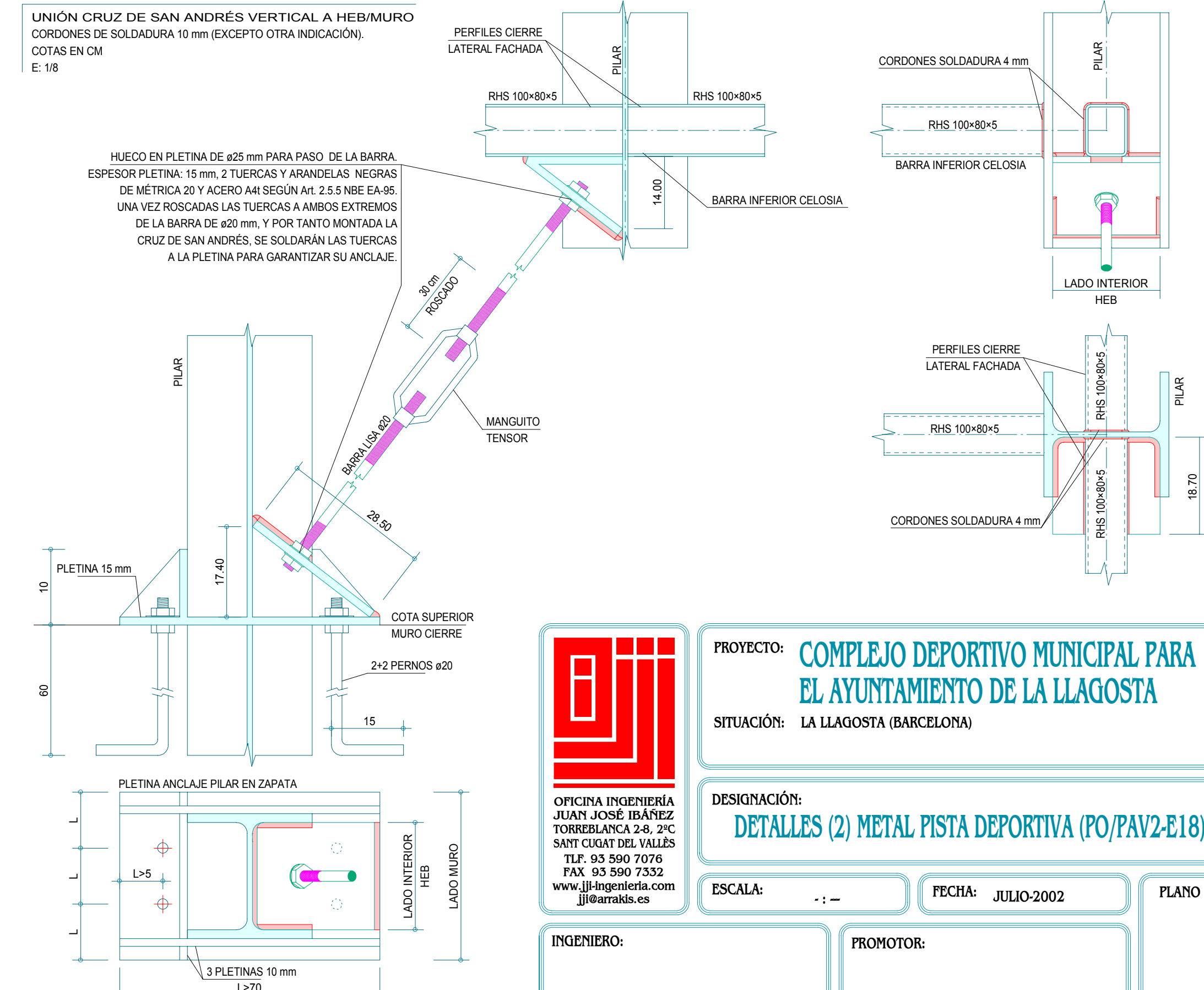

**PROYECTO:** COMPLEJO DEPORTIVO MUNICIPAL PARA EL AYUNTAMIENTO DE LA LLAGOSTA  
**SITUACIÓN:** LA LLAGOSTA (BARCELONA)

**DESIGNACIÓN:** DETALLES (2) METAL PISTA DEPORTIVA (PO/PAV2-E18)

**ESCALA:** - : - **FECHA:** JULIO-2002 **PLANO Nro.**

**INGENIERO:** **PROMOTOR:** AJUNTAMENT DE LA LLAGOSTA **REF:** 990206-PR

OFICINA INGENIERIA JUAN JOSÉ IBÁÑEZ TORREBLANCA 2-6, 2ºC SANT Cugat del Valles TLF: 93 590 7076 FAX: 93 590 7332 www.ii-ingenieria.com jii@traids.es